

SiMPLE de DESTACO

La simulation d'atelier de presse rendue Simple

La nouvelle application logicielle SiMPLE Simulation de DESTACO a été développée pour fonctionner de manière transparente avec les systèmes exécutant CATIA. Le nouveau logiciel aidera les clients à identifier et à résoudre rapidement les goulots d'étranglement dans leur ligne de presse tandem afin d'accélérer leur productivité.

L'utilisation de ce logiciel facilite la génération de votre modèle de presse, l'insertion de matrices, l'automatisation et l'ajout de courbes de mouvement pour créer un modèle dynamique de votre processus. Vous pouvez facilement détecter les goulots d'étranglement de votre processus à un stade précoce lorsque vous exécutez la simulation SiMPLE, elle optimise automatiquement le SPM pour vous assurer d'atteindre le rendement maximal et identifie les conflits et les problèmes potentiels, qui sont consignés dans un rapport d'action corrective pour que vous puissiez effectuer un suivi. Tout ceci se fait au stade de la conception pour éviter des modifications coûteuses à un stade ultérieur, nous l'appelons le « décalage à gauche ».

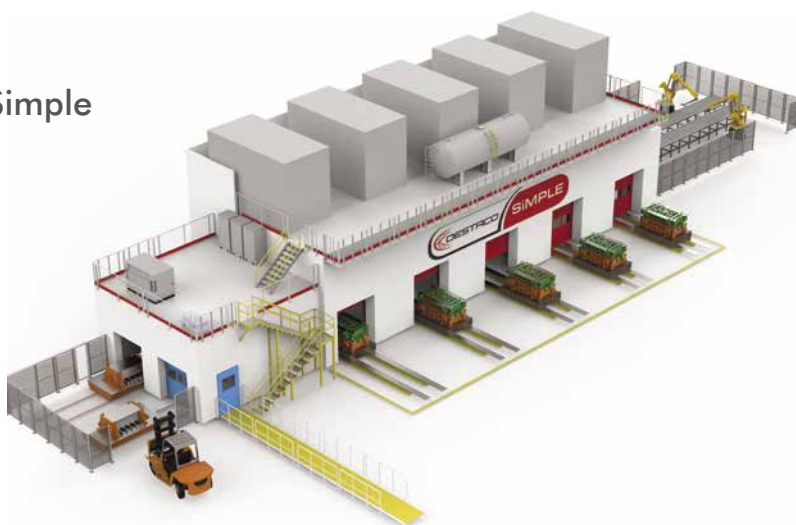

Website







Videos

Points forts du produit / Options

- Faites-le vous-même ou demandez à DESTACO
- Modèles intelligents pour composants DESTACO
- Les courbes de mouvement peuvent être importées ou créées
- Tous les mouvements sont calculés par rapport au temps réel de votre application, ce qui rend le process très précis
- Rapport d'action corrective

Caractéristiques, marchés et applications

 VITESSE	<ul style="list-style-type: none"> • Vos outillages réels sont intégrés ce qui réduit les temps d'études d'optimisation et d'intégration • Obtention du SPM maximum • L'application Windows nécessite des ressources PC limitées et ne ralentira pas votre ordinateur 	 AUTOMOBILE	 SALLE DE PRESSE
 PRÉCISION	<ul style="list-style-type: none"> • Personnalisez les paramètres en fonction de vos standards • La simulation est basée sur l'optimisation de votre application. Elle prend en compte toutes les parties dynamiques de votre application. (ressort à gaz régénératif, unités de rotation, unités linéaires, et les stations de stockage électrique ou pneumatiques) 		
 MAINTENANCE FAIBLE, VOIRE NULLE	<ul style="list-style-type: none"> • Tutoriels vidéo disponibles • Assistance technique 		

DESTACO SiMPLE

La simulation d'atelier de presse rendue Simple

SiMPLE - Rapport de collision facile

- DESTACO SiMPLE est un ensemble de simulation dédié aux ateliers de presse, conçu par notre équipe de simulation pour une utilisation simple et rapide
- De nombreux ateliers de presse utilisent aujourd'hui un mélange de types de presse allant des anciennes presses à transfert mécanique aux dernières presses à servomoteur et barre de transfert, SiMPLE peut les traiter toutes
- Le modèle de ligne de presses est intégré au logiciel et peut être configuré en fonction de vos spécifications
- SiMPLE est très résilient et reprend là où l'utilisateur s'est arrêté sans perte de données
- Toutes les données des courbes et les calculs sont générés en un temps de simulation réduit de SiMPLE par rapport aux autres logiciels qui utilisent Catia



SiMPLE - Intuitif

- Courbes de presse et d'automatisation intuitives par prendre et glisser
- Les courbes de presse et de transfert peuvent être insérées ou générées à partir d'un graphique de mouvement

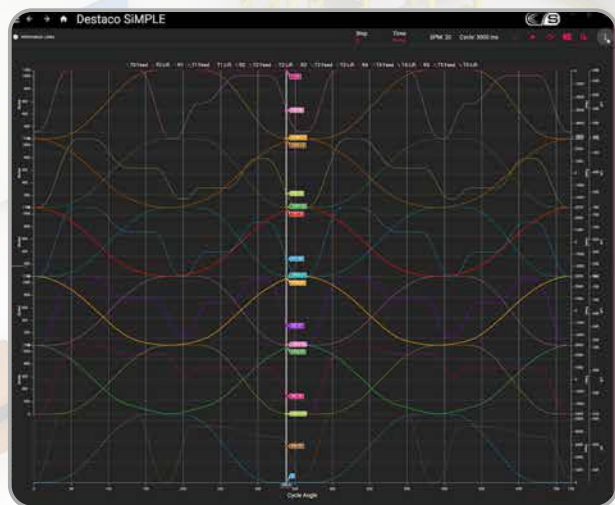
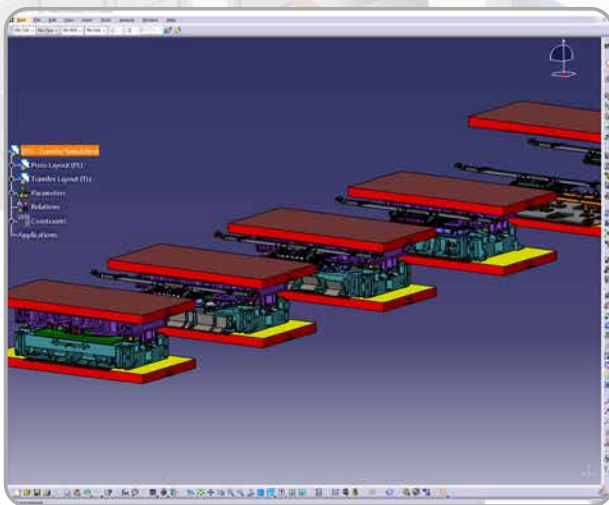

DESTACO SIMPLE

La simulation d'atelier de presse rendue Simple

SiMPLE - Simple d'emploi

- DESTACO SiMPLE inclut un outil de synchronisation simple d'emploi et intuitif pour l'emboutissage et l'automatisation
- Le SPM est calculé instantanément lors de la synchronisation, il est basé sur le goulot d'étranglement de la ligne, cette cadence sera automatiquement affectée à toutes les autres cellules

CLIQUEZ OU SCANNEZ

le code QR pour
regarder la vidéo

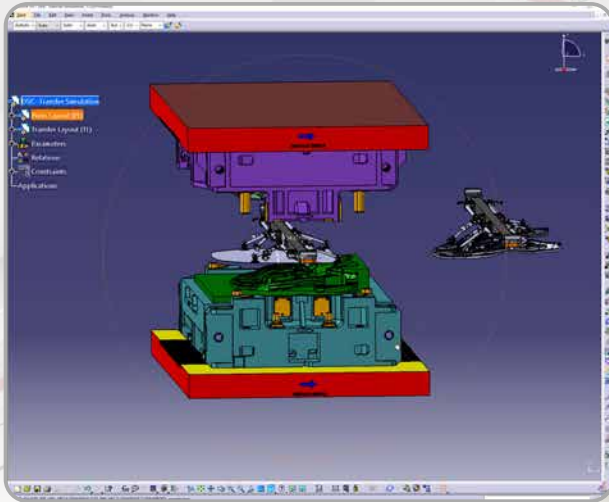

SiMPLE - Importation / Exportation faciles

CLIQUEZ OU SCANNEZ

le code QR pour
regarder la vidéo

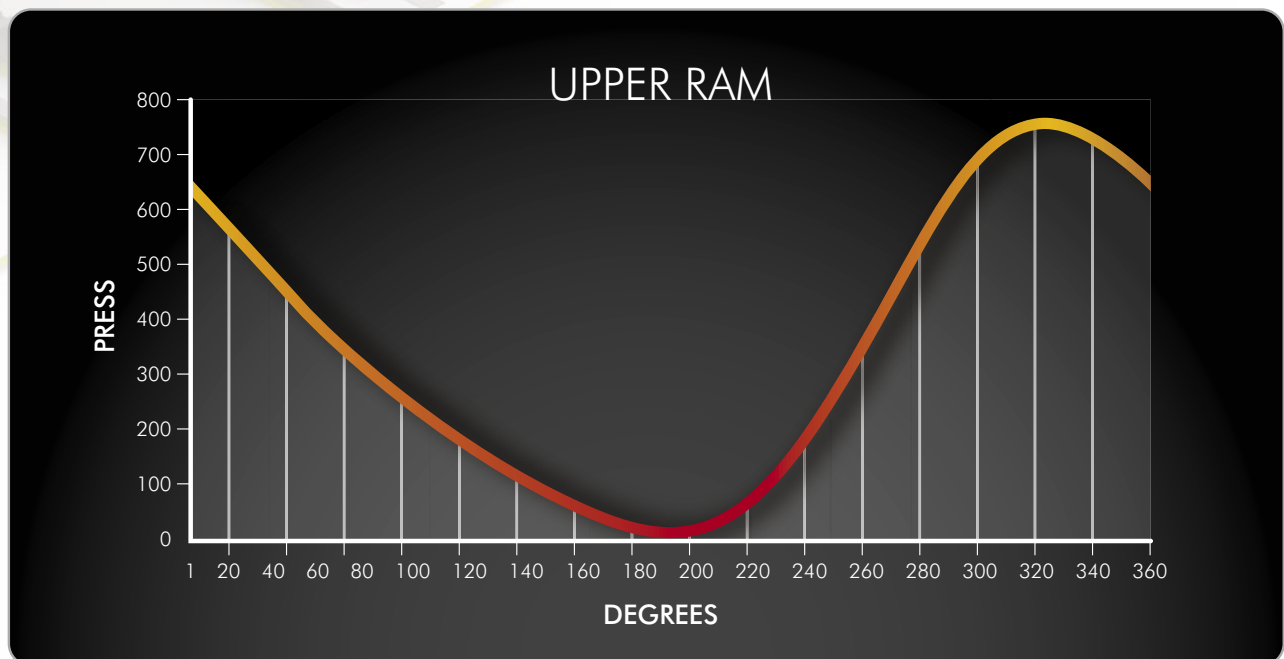



CLIQUEZ OU SCANNEZ
le code QR pour obtenir
plus d'informations sur
notre site internet



SIMPLE - Rapport de collision facile

- Le rapport de collision de DESTACO SiMPLE est facile à créer en différents formats : Excel, PDF ou Power Point ainsi qu'une gamme variée de formats vidéo MP4, WVM et AVI - ils peuvent être en vitesse réelle ou ralentis au choix
- Des captures d'écran aux options de mise en évidence faciles et incluant des commentaires peuvent être créées au cours d'une vidéo en gros plan

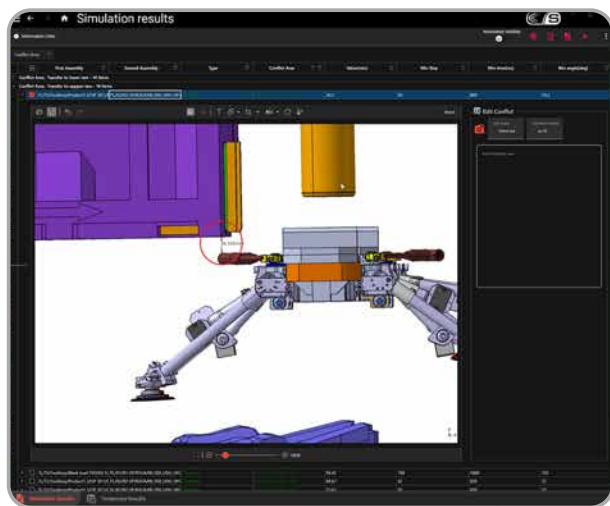
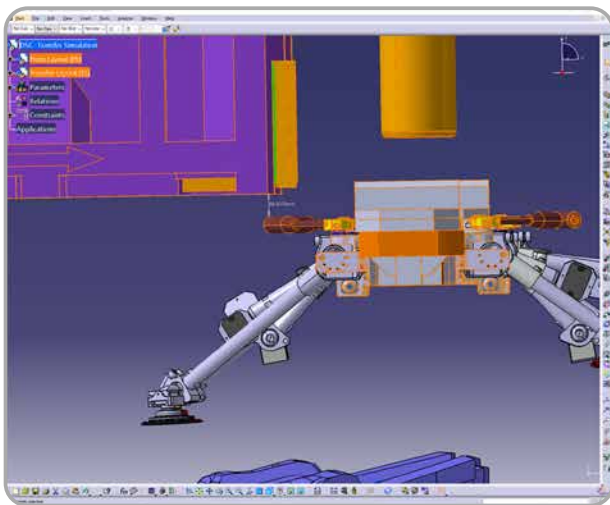

Job Number		Demo Job	
Operation		Items affected	
Date	02/09/2021	TL/T2	
Violation Type	Clearance	PL/R2/R2 UP	
Line Position	72	75.63	

Comments	

Responsibility	
Action Taken (describe)	
Date	02/09/2021



Les dimensions et informations techniques sont susceptibles de changer sans notification.

KAT_DSC_SIMPLE-F_1023_FR

SIÈGE DE L'ENTREPRISE
US
+1-888-DESTACO
+1-248-836-6700
northamerica@destaco.com

DE
+49-6171-705-0
europe@destaco.com
PL
+48-506002115
poland@destaco.com

FR
+33-4-7354-5001
france@destaco.com
NL
+31-297285332
benelux@destaco.com

UK
+44-1902-797980
uk@destaco.com
CZ
+420-603-577-341
czech@destaco.com

SP
+34-936361680
spain@destaco.com
IN
+91-80-41123421-426
india@destaco.com

CN
+86-21-6081-2888
china@destaco.com
SG
singapore@destaco.com

TH
+66-2-326-0812
asia@destaco.com
CA
canada@destaco.com

MX
mexico@destaco.com